

Widok z przodu  
klamka I

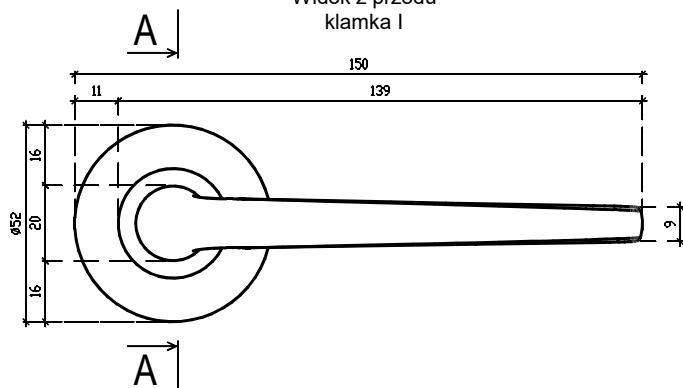

Widok z dołu  
klamka I

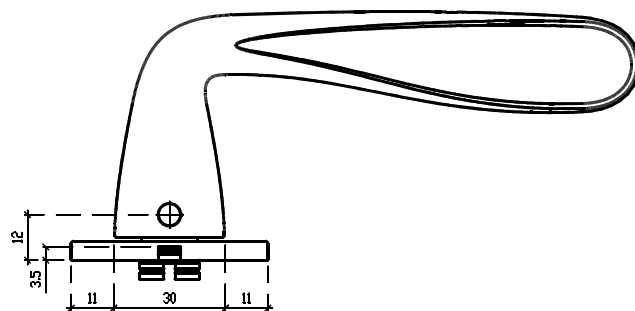

Widok z tyłu  
klamka I

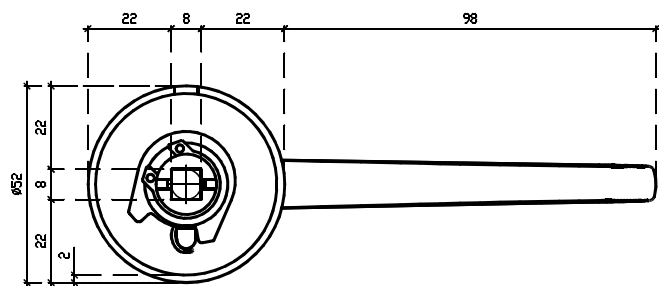

Widok z góry  
klamka I

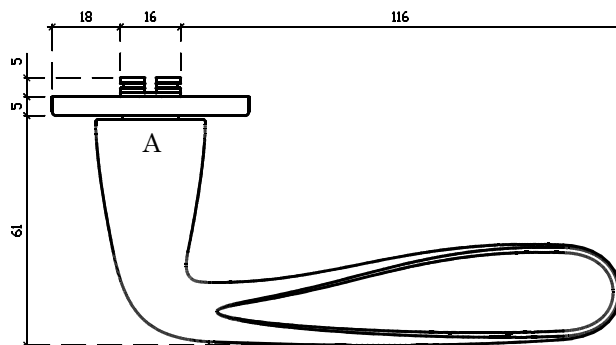

Widok z tyłu  
rozeta montażowa II  
element b

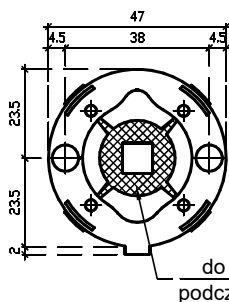

Widok z przodu  
rozeta montażowa II  
element b

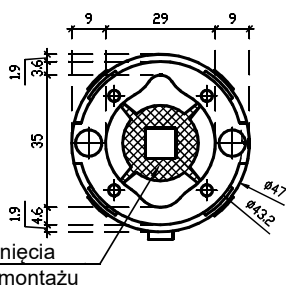

Widok z prawej strony  
klamka I

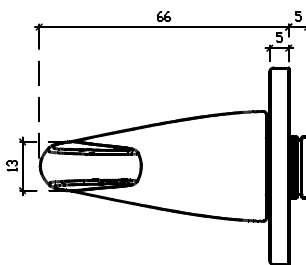

Widok z lewej strony  
klamka I

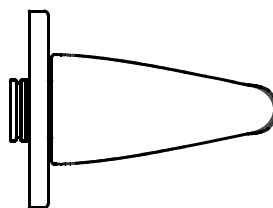

Widok z dołu  
rozeta montażowa II  
element b



Widok z przodu  
rozeta montażowa II  
element a

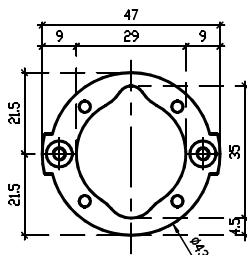

Widok z dołu  
rozeta montażowa II  
element a

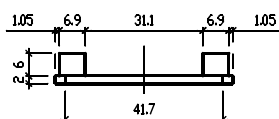

Elementy zestawu	Numer elementu na rysunku	Ilość
Rękojeść zespolona z maskownicą	I	x2
Rozeta montażowa	Ila, IIb	x2
Trzpień dzielony	III	x1
Śruba imbusowa M6x8	IV	x2
Zestaw drewnowkrętów	---	x1
Śruba M4x60	VI	x2
Klucz imbusowy 3mm	---	x1

<b>enger</b>	ENGER Robert Kwiecień, ul. Zagrody 25, 32-200 Miechów tel. 41 389 01 03 biuro@enger.pl			
	Producent	APRILE	Data	20.04.2023
	Artykuł	Klamka Aprile Hiacynta rozeta R SLIM 5mm	Skala	1:1
	Numer rys.	001	Format	A2

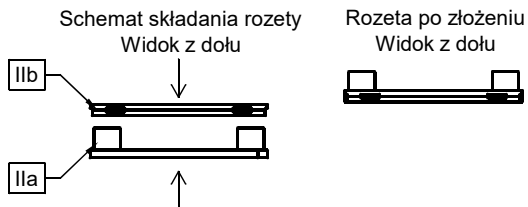

Śruba imbusowa  
M6x8 IV

Śruba imbusowa  
M3x5 V

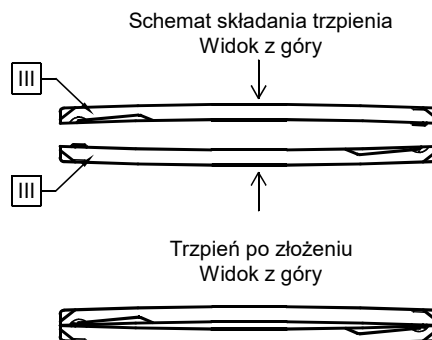
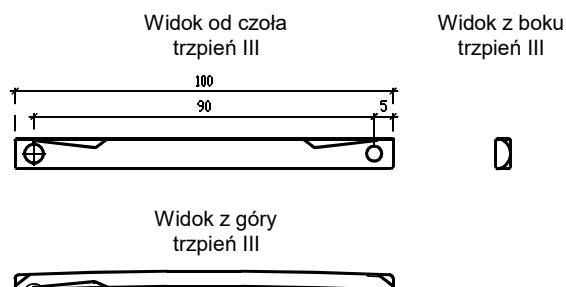

Wymiary otworów montażowych w  
drzwiach

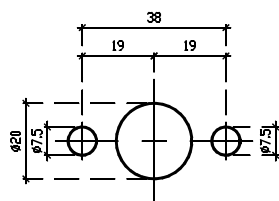

Schemat montażu elementów  
Przekrój A-A

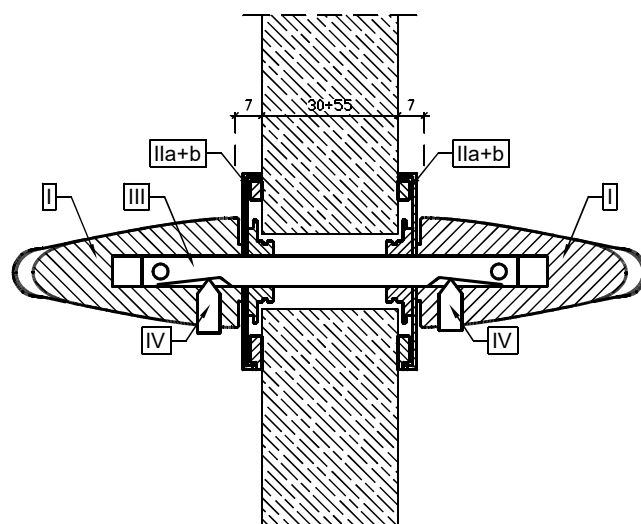

Uwaga: przed montażem należy sprawdzić  
zgodność otworowania z zamkiem drzwiowym;  
podane średnice otworów montażowych  
zwiększono o 0,5 mm tolerancji

Elementy zestawu	Numer elementu na rysunku	Ilość
Rękojeść zespolona z maskownicą	I	x2
Rozeta montażowa	Ila, Ilb	x2
Trzpień dzielony	III	x1
Śruba imbusowa M6x8	IV	x2
Zestaw drewnowkrętów	---	x1
Śruba M4x60	VI	x2
Klucz imbusowy 3mm	---	x1

<b>enger</b>	ENGER Robert Kwiecień, ul. Zagrody 25, 32-200 Miechów tel. 41 389 01 03 biuro@enger.pl		
	Producent	APRILE	Data 20.04.2023
	Artykuł	Klamka Aprile Hiacynta rozeta R SLIM 5mm	Skala 1:1
	Numer rys.	002	Format A2